

EXO-COMBAT II
TECH-MANUAL



SCORPION EXO®



SCORPION EXO®

1 Easily Removable Mask

The mask is easily installed and removed because it is guided by strong neodymium magnets. Its purpose is to shield the rider from excessive winds, dust, and small flying objects. It has two mouth vents which are covered by mesh filters to filter out smaller particles. NOTE: The mask is for aesthetics and comfort. It does not provide protection.

2 SpeedView® Retractable Internal Sun Visor

The retractable internal sun visor protects the rider from excessive sunlight, dirt, and small flying objects. It is optically clear and features a state of the art fog-free technology, a anti-scratch hardened coating, and UV protection.

3 KwikWick® C Liner Fabric

The removable and washable liner features a soft and supple hypo-allergenic, anti-bacterial material with advanced moisture wicking properties.

4 Speaker Pockets

Speaker ducts designed into the EPS allow compatibility with communication unit speakers up to 40mm.

5 KwikFit®

Kwikfit® cheekpads allow easy on and off of the most common styles of eye glasses.

6 3D Contoured Cheekpads

Plush removable and washable 3D contoured cheekpads for ultimate fit and comfort lined with our KwikWick® III Fabric.

7 Aero-Tuned Ventilation System

Intake ports across the front of the helmet force cool air into the helmet interior while exhaust vents maximize movement of hot air out of the helmet.

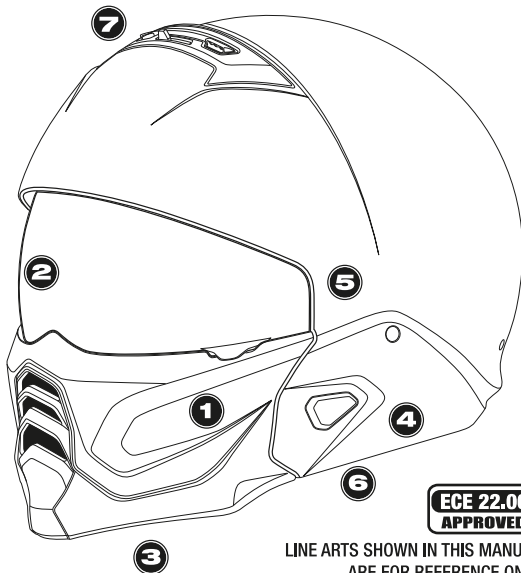

LINE ARTS SHOWN IN THIS MANUAL ARE FOR REFERENCE ONLY AND MAY VARY FROM ACTUAL PRODUCT.

⚠ WARNING

Use the removable mask only for weather protection, not for impact protection.

Improper use of the mask may cause severe injury or death by impacts exceeding the helmet's protection capability.

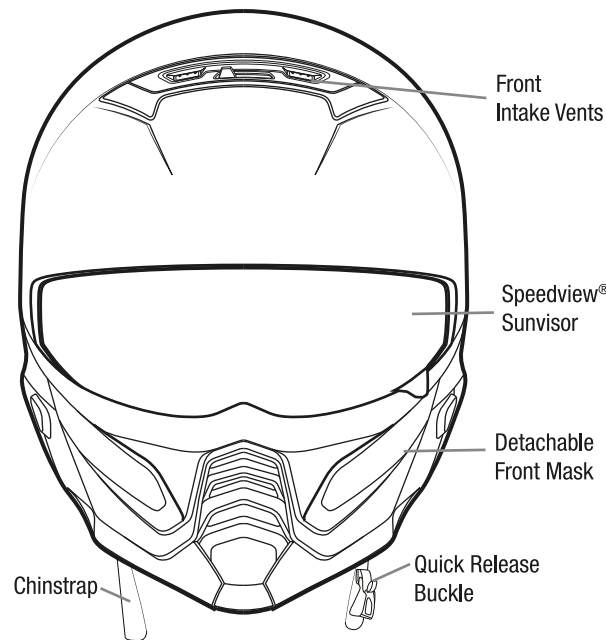

⚠ WARNING

Always check to make sure the crown liner, neckroll and cheek pad are installed before using the helmet. A helmet without the crown liner and/or cheekpad may increase your risk of serious injury or death.

USING SPEEDVIEW® SUN VISOR

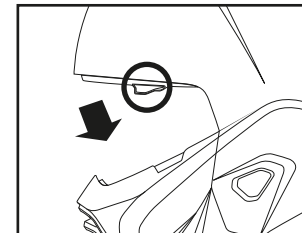

To lower the sunvisor, simply pull the SpeedView® Sunvisor lever down.

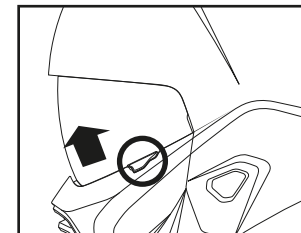

To raise the sunvisor, simply push the SpeedView® Sunvisor lever up.

REMOVING SPEEDVIEW® SUN VISOR

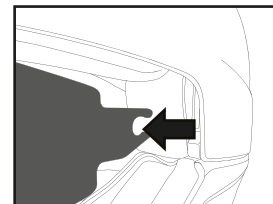

Firmly hold the sun visor with your hand and gently pull one side out away from the helmet to release.

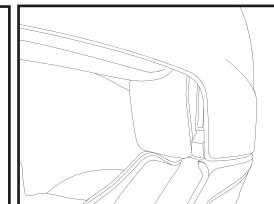

Repeat to release the opposite side. Reverse process for installation.

Removing The Mask

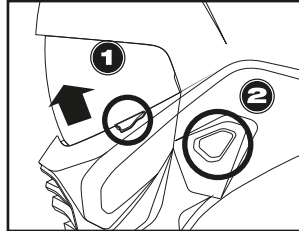

Open the shield.

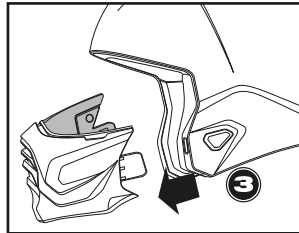

Push the button on one side of the sleeve.

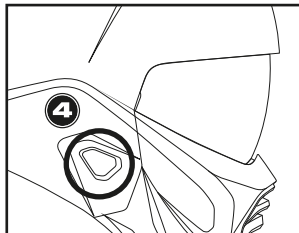

While pushing the button completely with one hand, pull out the mask with the other hand.

Do the same for the other side of the sleeve.

Installing The Mask

IMPORTANT NOTE:

The Mask is NOT FOR PROTECTION but for comfort use.

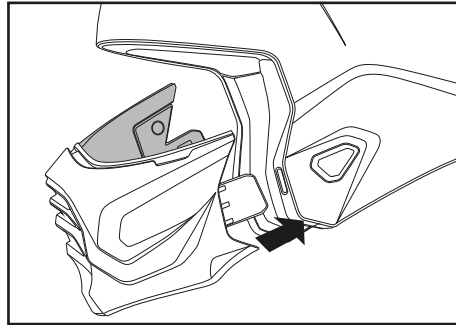

Push the mask into two holes in front of the sleeve until you hear "click" sound.

Be sure to hear this "click" sound to secure the mask. Then pull the mask to outer direction several times to check whether it is securely assembled to the helmet.

⚠ WARNING

Small neodymium magnets are used for easier operation. The magnet force is not very strong, and generally each magnet size is not considered as dangerous.



However, consult your physician before using if you are a pacemaker wearer and not sure about the effect caused by these magnets.

CHEEK PADS REMOVAL

Gently pull out the cheek pad to the other side until three plastic snaps are detached from the helmet.

Repeat the process to remove the cheek pad on the opposite side.

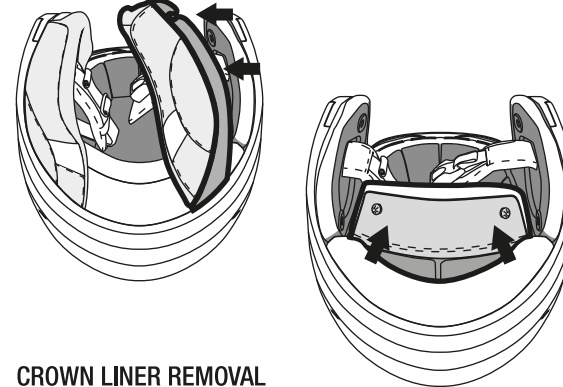

CROWN LINER REMOVAL

Once both cheek pads are removed grasp the crown liner near the back of the head and pull the liner toward the eye port to release it from the plastic snaps. Once unsnapped gently tug on the crown liner to release it from the forehead tension groove.

Reverse this process to reinstall the crown liner and cheek pads.

MOUTH VENT

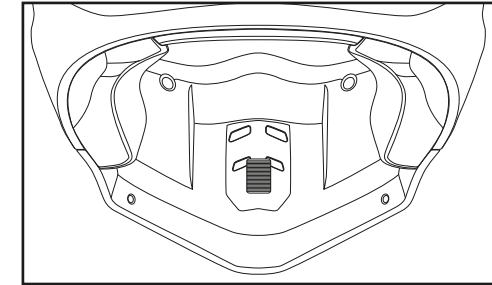

Closed

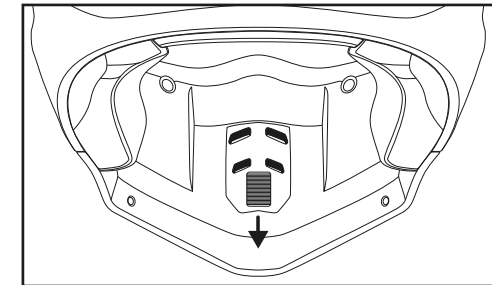

Open

1 Masque facile à enlever

Le masque est facile à installer et à enlever car il est guidé par de forts aimants au neodymium. C'est la raison pour laquelle il protège si bien le pilote contre les vents forts, la poussière et les petits objets volants. Il possède deux prises de vent protégées par des filtres filetés, afin de filtrer les plus petites particules. A noter : ce masque est présent pour des raisons esthétiques et de confort. Il ne fournit aucune protection corporelle en dehors du visage.

2 Ecran solaire rétractable interne SpeedView®

L'écran solaire rétractable interne protège le pilote d'un rayonnement solaire excessif, de la terre et des petits objets volants. Clair et muni d'une technologie anti-buée, il possède également un revêtement anti-rayures, ainsi qu'une protection UV.

3 Revêtement KwikWick® C

Amovible et lavable, il se compose d'une matière douce et souple, hypoallergénique et antibactérienne pour vous offrir une meilleure absorption de l'humidité et une respirabilité de la peau.

4 Emplacement pour Écouteurs

Un emplacement pour vos écouteurs et système Intercom est disponible au sein de l'EPS de votre casque.

5 KwikFit®

Les mousses de joue KwikFit® permettent la mise en place et le retrait aisé de lunette classiques.

6 Mousses de Joues Sculptées en 3D

Les mousses à triple densité sculptées en trois dimensions s'ajustent au mieux à la forme de la tête du pilote pour un confort optimal.

7 Système de ventilation avancé

La circulation optimale de l'air est assurée par des entrées et évacuations d'air spécialement conçues pour ce casque.

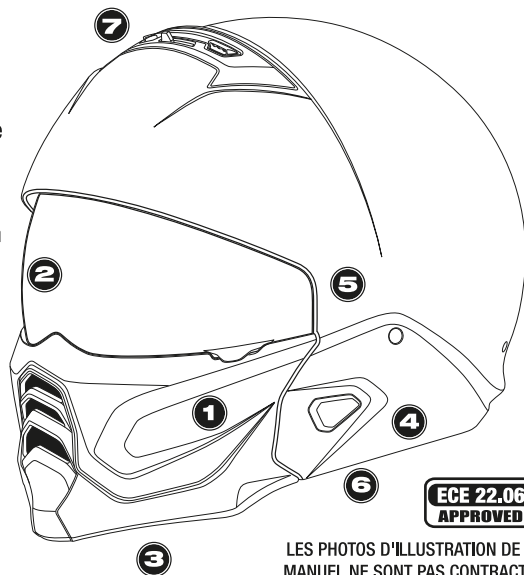

LES PHOTOS D'ILLUSTRATION DE CE MANUEL NE SONT PAS CONTRACTUELLES ET PEUVENT DIFFÉRER DU MODÈLE RÉEL.

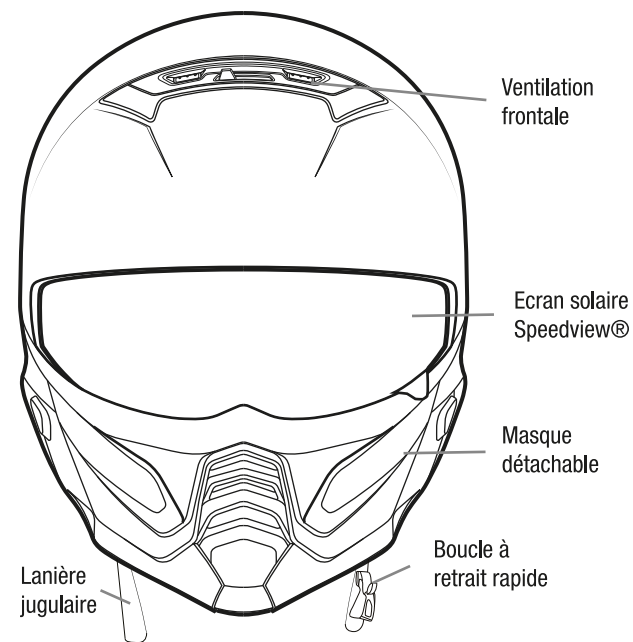

⚠ AVERTISSEMENT

Vérifiez toujours que l'ensemble des mousses du casque soient bien installées avant utilisation. Utiliser un casque sans ses mousses peut augmenter le risque de blessure grave voire de décès.

UTILISATION DE L'ECRAN SPEEDVIEW®

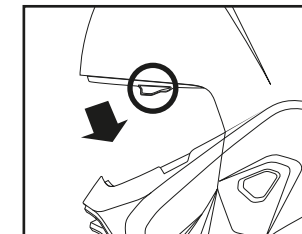

Pour abaisser l'écran tirez simplement la languette de l'écran SpeedView® vers le bas.

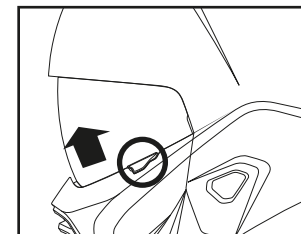

Pour relever l'écran, poussez simplement la languette de l'écran SpeedView® vers le haut.

ENLEVER L'ECRAN SPEEDVIEW®

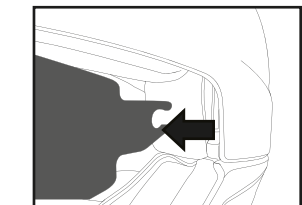

Tenez fermement l'écran avec votre main et tirez délicatement sur le côté opposé afin de le libérer.

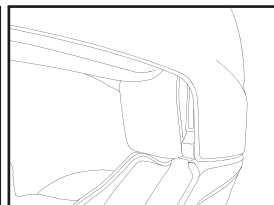

Répétez l'opération de l'autre côté. Procédez inverse pour le remettre en place.

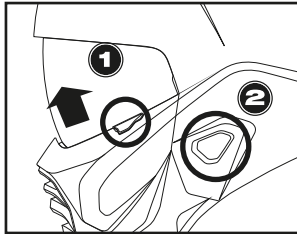
Retirer le masque

Ouvrir l'écran.

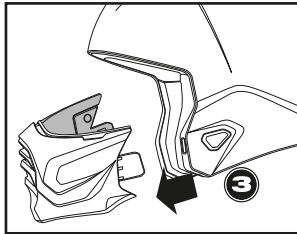

Appuyez sur le bouton sur un des côtés du masque.

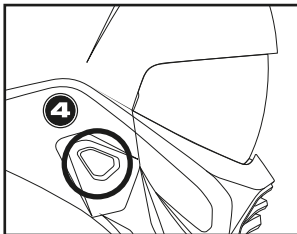

Répétez l'opération de l'autre côté du masque.

Installer le masque

ATTENTION:

Le masque n'est EN AUCUN CAS UNE PROTECTION mais un confort.

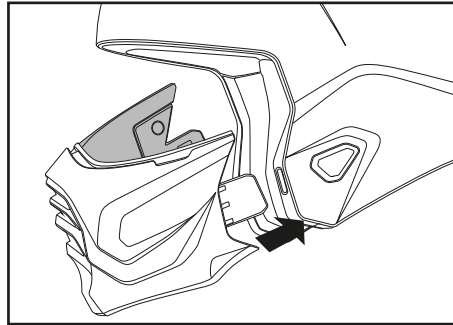

Poussez le masque dans les deux trous situés au dessus du joint jusqu'à ce que **vous entendez un "clac"**.

Soyez sûrs d'entendre le "clac", c'est ce qui sécurise l'enclenchement du masque. Ensuite, tirez le masque dans toutes les directions plusieurs fois pour vérifier que l'assemblage est correctement effectué.

⚠ AVERTISSEMENT

De petits aimants en néodyme sont utilisés pour faciliter l'opération. La force de ces aimants n'est pas très forte et généralement cette taille d'aimant n'est pas considérée comme dangereuse.

Cependant, si vous portez un stimulateur cardiaque (pace maker) veuillez consulter votre médecin avant utilisation afin de vous assurer des effets provoqués par ces aimants.

FRANÇAIS

ENLEVER LES MOUSSES DE JOUES

Retirez doucement le tour de cou de l'intérieur du casque. Il y a trois pressions en plastique qu'il faut détacher.

Répéter cette procédure pour l'autre côté. Répéter la procédure dans le sens inverse pour remonter.

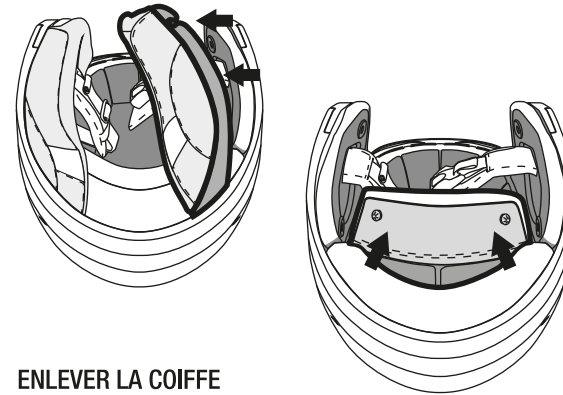
**ENLEVER LA COIFFE**

Une fois que les 2 mousses de joues ont été retirées prendre l'arrière de la coiffe et tirer délicatement cette partie vers l'avant pour la défaire. Cette partie étant détachée, prendre la coiffe à l'avant et tirer doucement pour que la pièce plastique sorte de son emplacement.

Pour réinstaller la coiffe et les mousses de joues répéter la procédure dans le sens inverse.

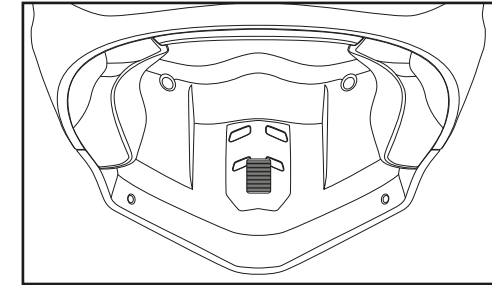
VENTILATION MENTON

Fermée

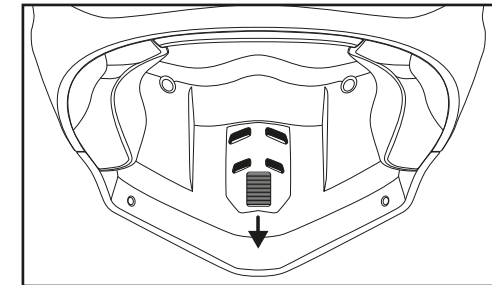

Ouverte

1 Leicht abnehmbare Maske

Die Maske ist einfach montiert und abnehmbar, da sie von NEODYMIUM Magneten geführt wird. Sie dient dem Zweck, den Fahrer vor zu starkem Wind, Schmutz und kleinen fliegenden Objekten zu schützen. Sie hat 2 Kinnbelüftungen, die von Netzfiltern bedeckt sind, um die kleineren Partikel zu filtern. ANMERKUNG: Die Maske dient der Ästhetik und dem Komfort. Sie bietet keinen Schutz.

2 SpeedView® Einziehbare Sonnenblende

Die SpeedView Einziehbare Sonnenblende schützt den Fahrer vor zu starkem Sonnenlicht, Schmutz und kleinen fliegenden Objekten. Sie ist optisch klar und bietet eine Anti-Beschlag Technologie, kratzfesteste gehärtete Beschichtung und UV Schutz.

3 KwikWick® C Innenfutter

Das herausnehmbare und waschbare Innenfutter besteht aus einem sanften und zarten sowie antiallergenen, antibakteriellen Stoff und absorbiert Feuchtigkeit.

4 Vorbereitung für Lautsprecher in der EPS Schale

EPS weist eine praktische Tasche für Ihren Lautsprecher auf.

5 KwikFit®

Dank KwikFit® Wangenpolster können die meisten geläufigen Brillentypen bequem an- und ausgezogen werden.

6 Dreidimensional konturierte Wangenpolster

Dreidimensional geformter, dreifach-Density-Schaum für besseren Komfort und Passform für den Fahrer.

7 Aerodynamisches Belüftungssystem

Speziell konstruierte Luftkanäle für eine optimale Luftströmung bei warmer Umgebung sowie auch bei kalten Witterungen.

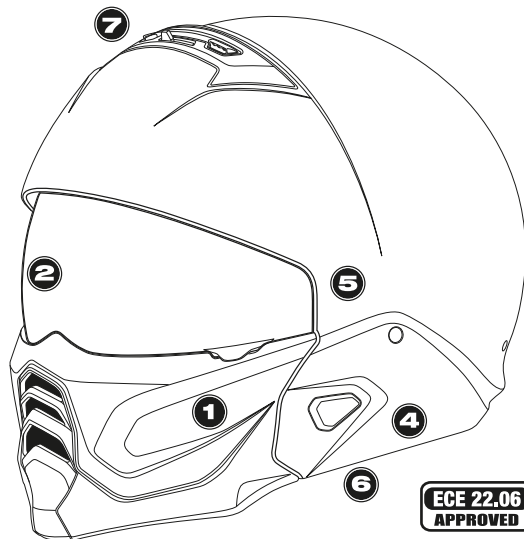

DIE IN DER ANLEITUNG DARGESTELLTEN FOTOS DIENEN NUR ALS BEZUGNAHME UND KÖNNEN VOM AKTUELLEN PRODUKT ABWEICHEN.

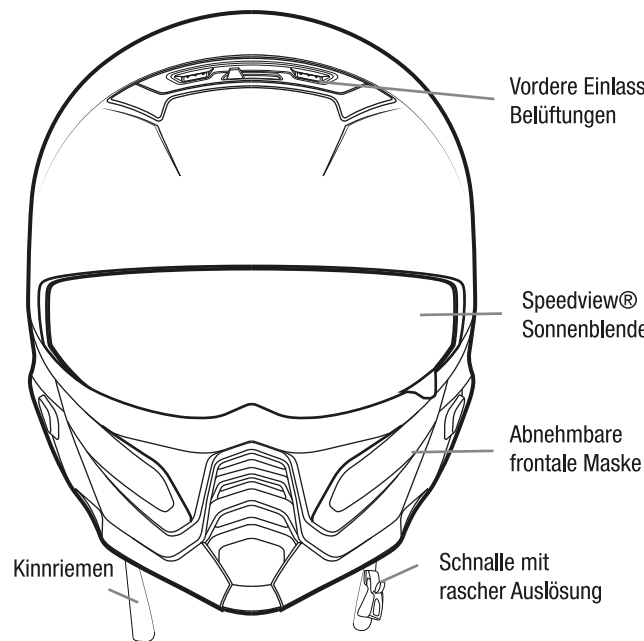

⚠️ WARNUNG

Vergewissern Sie sich immer, dass das Kopfpolster, Nackenrolle und Wangenpolster in dem Helm ordentlich eingebaut sind. Ein Helm ohne Kopfpolster und/ oder Wangenpolster kann Ihr Risiko für gefährliche oder tödliche Verletzungen stark erhöhen.

BENUTZUNG DER SPEEDVIEW® SONNENBLENDE

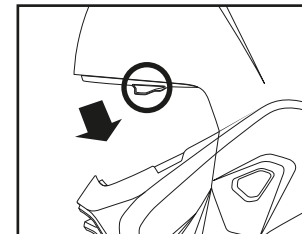

Um die Sonnenblende zu senken, ziehen Sie einfach die SpeedView® Einziehbare Sonnenblende nach unten.

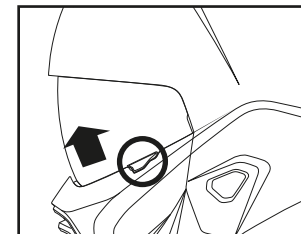

Um die Sonnenblende zu heben, drücken Sie einfach die SpeedView® Einziehbare Sonnenblende nach oben.

ABBAU SPEEDVIEW® SONNENBLENDE

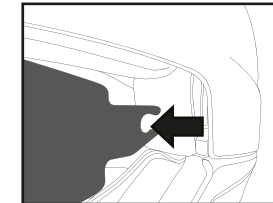

Halten Sie die Sonnenblende mit Ihren Händen fest und ziehen Sie behutsam an einer Seite die Sonnenblende raus.

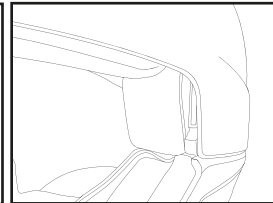

Wiederholen Sie das auf der anderen Seite. Der Einbau erfolgt in umgekehrter Reihenfolge.

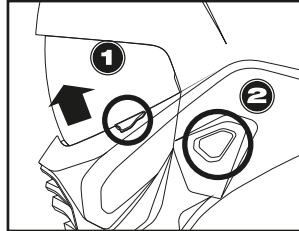
Abnahme der Maske

Öffnen Sie das Visier.

Drücken Sie als Erstes den Knopf auf einer Seite des Nackenteils.

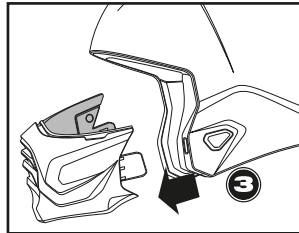

Während Sie den Knopf komplett mit der einen Hand drücken, ziehen Sie mit der anderen Hand die Maske heraus.

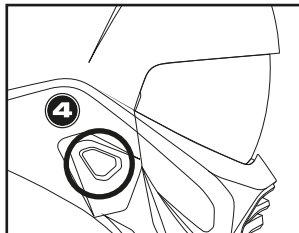

Wiederholen Sie den Vorgang auf der anderen Seite des Nackenteils.

Einbau der Maske

ACHTUNG:

Die Maske dient nicht dem Schutz, sondern dem Komfort.

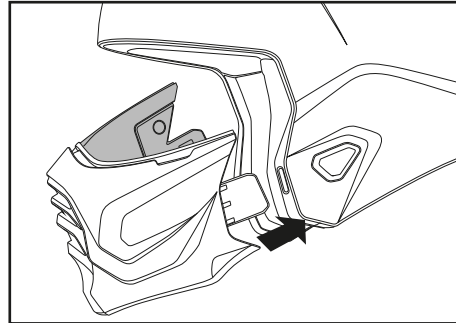

Drücken Sie die Maske in die beiden Löcher auf der Vorderseite des Nackenteils, **bis Sie ein "Klick" Geräusch hören.**

Seien Sie sicher, dass Sie das "Klick" Geräusch gehört haben, um die Maske zu sichern. Dann ziehen Sie die Maske mehrere Male nach aussen, um sicherzugehen, dass die Maske sicher auf dem Helm montiert ist.

⚠️ WARNUNG

Kleine Neodym-Magnete werden verwendet um die Bedienung zu erleichtern. Die Magnetkraft ist nicht sehr stark, und generell wird jede Magnetgröße nicht als gefährlich angesehen. Allerdings konsultieren Sie Ihren Arzt vor der Anwendung, wenn Sie ein Herzschrittmacher Träger sind und sich nicht sicher sind, was die Wirkung dieser Magnete verursacht.

DEUTSCH

ABNEHMEN DER WANGENPOLSTER

Ziehen das Wangenpolster vorsichtig von der Helminnenseite ab. Dabei müssen drei Plastikknöpfe abgeknöpft werden.

Gleichzeitig ziehen Sie die Plastikverkleidung aus der Helminne heraus. Wiederholen Sie diesen Vorgang für beide Wangenpolster.

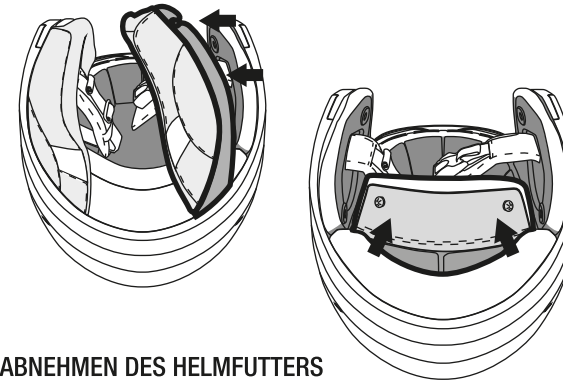
**ABNEHMEN DES HELMFUTTERS**

Nachdem die beiden Wangenpolster herausgenommen sind, fassen Sie das Helmfutter in der Nähe des Hinterkopfs und ziehen es in Richtung Augenausschnitt, um es aus den Kunststoffschnappern zu lösen. Nachdem es aus den Schnappern gelöst ist, ziehen Sie vorsichtig am Helmfutter um es aus der Einspannrille auf Stirnhöhe zu lösen.

Gehen Sie beim Einsetzen des Helmfutters und der Wangenpolster in umgekehrter Reihenfolge vor.

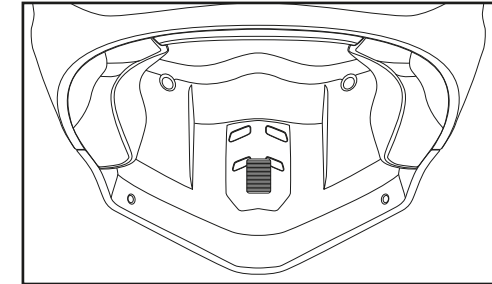
FRONT BELÜFTUNG

Geschlossen

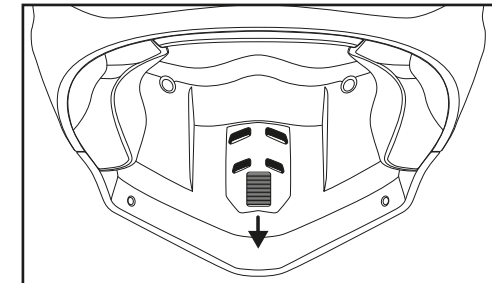

Offen

1 Máscara totalmente desmontable

La máscara se instala y se desmonta fácilmente porque está guiada por unos potentes imanes de neodimium. Su propósito es proteger al piloto del viento excesivo, del polvo y pequeños objetos voladores. Tiene dos ventilaciones en la boca cubiertas por filtros de malla para filtrar pequeñas partículas. **NOTA:** La máscara es por estética y comodidad. No por protección.

2 SpeedView® Pantalla solar retráctil

La pantalla solar interior protege al piloto de la luz del sol. Suciedad y pequeños objetos voladores. Es ópticamente clara con una tecnología anti-niebla u con una capa anti-rayas y protección UV.

3 Forro KwikWick® C

Es posible sacar y lavar, es suave, elástico, higiénico, está hecho con material específico avanzado que puede evitar la humedad.

4 Bolsillo de Altavoz

En la EPS se encuentran los bolsillos para los dispositivos de altavoz.

5 KwikFit®

Las espumas laterales KwikFit® permiten ponerse y quitarse fácilmente los estilos más comunes de gafas.

6 Almohadas 3D

Almohadillas interiores tridimensionales contorneadas.

7 Ventilación Venturi Avanzado

Son orificios de entrada y salida de aire diseñados exclusivamente para posibilitar una ventilación óptimo en días de calor, y mantener el calor en días de frío.

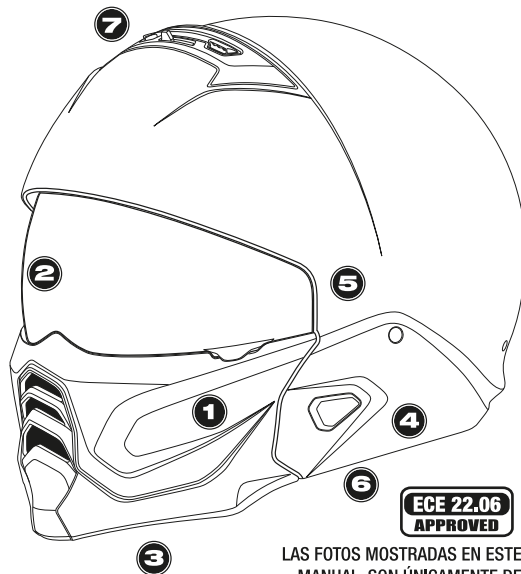

**ECE 22.06
APPROVED**

LAS FOTOS MOSTRADAS EN ESTE MANUAL, SON ÚNICAMENTE DE REFERENCIA Y PUEDEN VARIAR DEL PRODUCTO REAL.



⚠ ADVERTENCIA

Comprobar siempre que el interior esté completo y bien instalado antes de usar el casco. Un casco sin la protección de la coronilla, o de las almohadas laterales, puede incrementar el riesgo de serios daños incluso muerte.

USO DE LA PANTALLA SOLAR SPEEDVIEW®

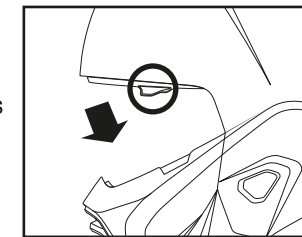

Para bajar la pantalla solar, simplemente apretar de la palanca de la pantalla solar SpeedView® hacia abajo.

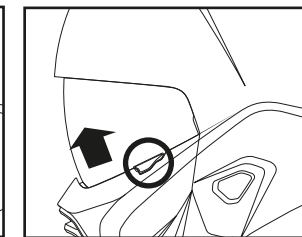

Para subir la pantalla solar, simplemente tirar de la palanca de la pantalla solar SpeedView® hacia arriba.

EXTRACCIÓN DE LA PANTALLA SOLAR SPEEDVIEW®

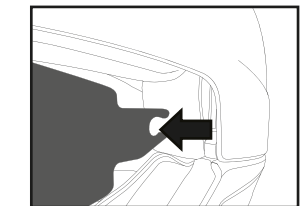

Sostenga firmemente la visera con la mano y tirar suavemente de un lado hacia fuera lejos del casco para liberar.

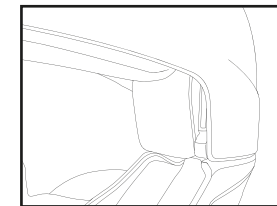

Repetir para liberar el lado opuesto proceso inverso para su instalación.

Extracción de la máscara

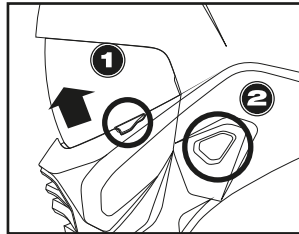

1 Abrir la pantalla.

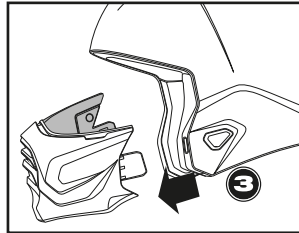

2 En primer lugar, empujar el botón en un lado del manguito.

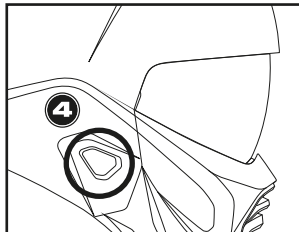

3 Mientras presiona el botón por completo con una mano, tire de la máscara con la otra mano.

4 Haga lo mismo para el otro lado de la manga.

Instalación de la máscara

¡ADVERTENCIA!

La máscara NO ES DE PROTECCIÓN pero si para su comodidad.

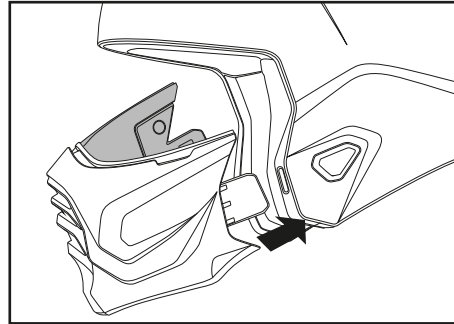

Empuje la máscara en dos agujeros en frente de la manga **hasta oír un "clic" de sonido.**

Asegúrese de escuchar este sonido "clic" para asegurar la máscara.

A continuación, tire de la máscara de dirección externa varias veces para comprobar si está montado con seguridad al casco.

⚠ ADVERTENCIA



Pequeños imanes de neodimio se utilizan para facilitar la operación. La fuerza del imán no es muy potente y, en general, el tamaño del imán no se considera peligroso.

Sin embargo, consulte a su médico antes de usarlo si tiene marcapasos.

PARA QUITAR EL ACOLCHADO DE CORONA

Después deslizar el pulgar a través de las almohadillas laterales, tira las almohadillas hacia abajo y hacia fuera desde el interior del casco. Hay tres clips en cada lado que requieren ser desabrochados. Repite el proceso en ambos lados.

Invierta este proceso para la instalación.

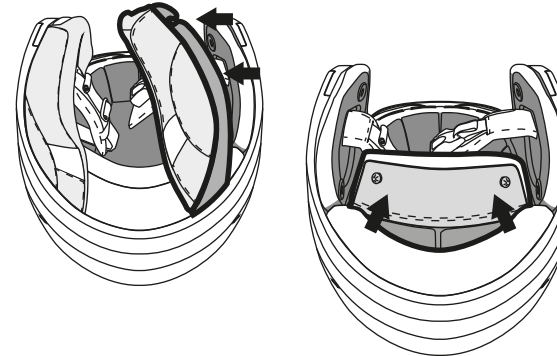

EXTRACCIÓN DE LAS ALMOHADAS LATERALES

Detrás del casco, separe el acolchado de corona de la carcasa desabrochando los dos botones a presión. Saque el acolchado de corona del casco separándolo suavemente del canal de la frente.

Invierta este proceso para la instalación.

VENTILACIÓN MENTÓN

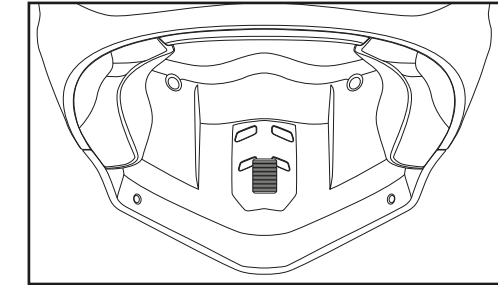

Cerrado

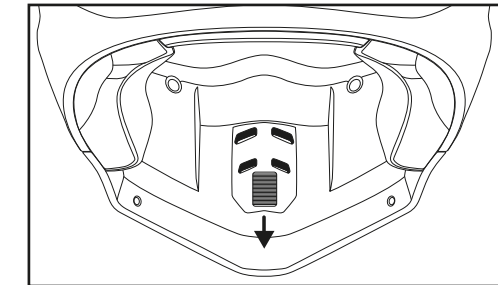

Abierto

1 Maschera facilmente rimovibile

La maschera può essere facilmente installata e rimossa poiché è fissata tramite magneti. Il suo scopo è di proteggere il pilota, dalla polvere e dai piccoli oggetti. È dotata di due prese d'aria fornite di filtri protettivi in maglia per filtrare le più piccole particelle. **NOTA:** La maschera ha una funzione estetica e aerodinamica. Non assicura protezione.

2 Visierino parasole retrattile SpeedView®

Il visierino interno parasole protegge il motociclista dai raggi solari, la polvere e piccoli insetti. Ha un colore light-smoke con trattamento anti-appannante ed anti-graffio e UV protettiva.

3 Interni KwikWick® C

Interni estraibili e lavabili in materiale ipoallergenico, con trattamento antibatterico ed elastico per garantire una traspirazione ottimale.

4 Alloggiamento Altoparlanti

Gli alloggiamenti laterali nell'EPS sono predisposti per posizionare gli altoparlanti dell'interfono.

5 KwikFit®

I guanciali interni Kwikfit® permettono un facile posizionamento e rimozione degli occhiali.

6 Guanciali Sagomati con Tre-dimensioni

Sagomati tridimensionalmente, sono composti da schiuma a tripla densità che si adatta alla forma della testa del pilota per un miglior comfort e vestibilità.

7 Sistema di Ventilazione

I sistemi di ventilazione sono appositamente progettati per un flusso d'aria ottimale per, massimizzare l'aria fresca e accelerare l'uscita dell'aria calda.

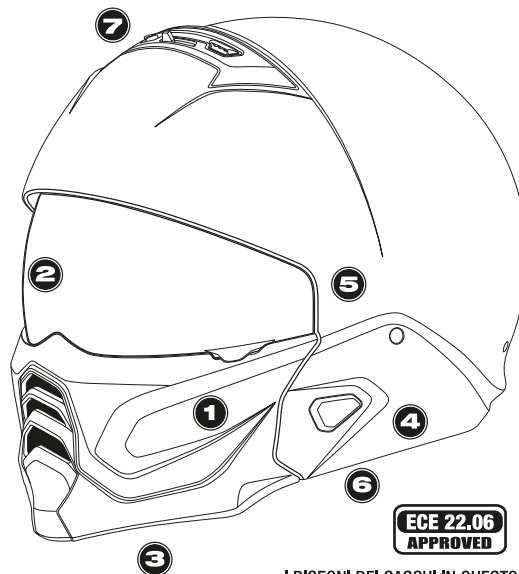

I DISEGNI DEI CASCHI IN QUESTO MANUALE SERVONO SOLO COME PUNTO DI RIFERIMENTO E POSSONO VARIARE DAI PRODOTTI REALI.

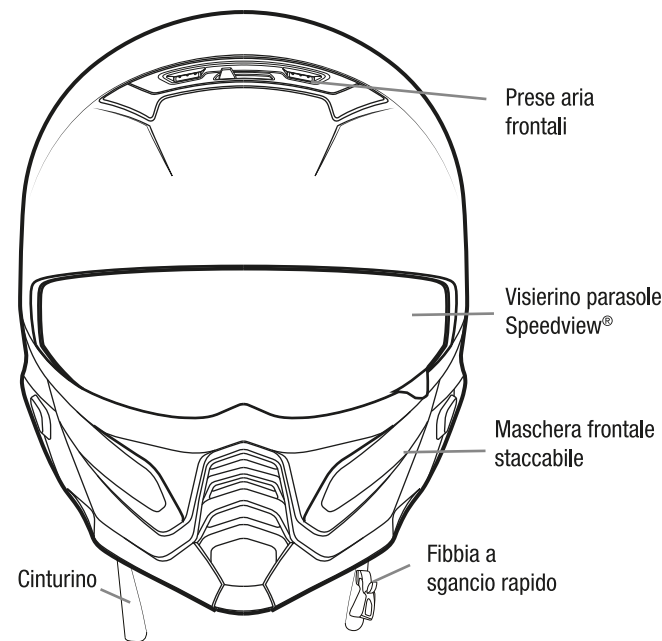

⚠ AVVERTENZA

Controllare, sempre, che l'interno, il collare ed i guanciali siano sempre montati prima di usare il casco. Un casco senza interno e/o guanciali può aumentare il rischio di lesioni, in caso di incidente.

UTILIZZO DEL VISIERINO PARASOLE SPEEDVIEW®

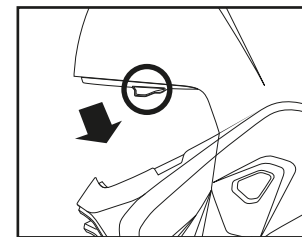

Per abbassare il visierino interno, tirare semplicemente la leva del visierino SpeedView® in basso.

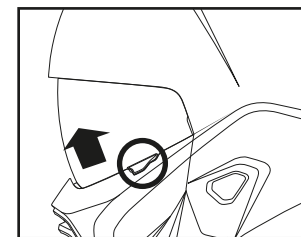

Per sollevare il visierino interno, spingere semplicemente la leva del SpeedView® in alto.

RIMOZIONE DEL VISIERINO PARASOLE SPEEDVIEW®

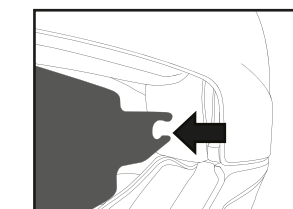

Prendere il visierino parasole in maniera decisa e tirare gentilmente un lato fuori dalla sede, per poterlo togliere.

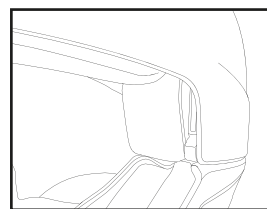

Ripetere per togliere anche l'altro lato, lo stesso movimento. Per rimontarlo, utilizzare il processo contrario.

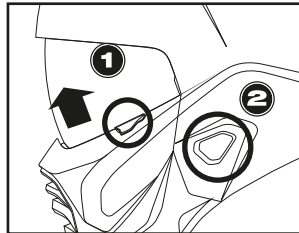
Togliere la maschera

Aprire la visiera.

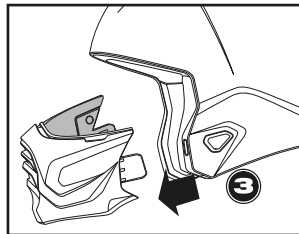

Prima, premere il bottone su il lato del casco.

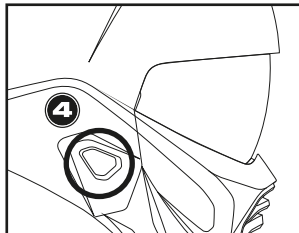

Mentre si preme il bottone completamente, con una mano tirare la maschera.

Fare lo stesso, per l'altro lato.

Mettere la maschera

ATTENZIONE!!!!

La maschera non è protettiva, ma solo per confort.

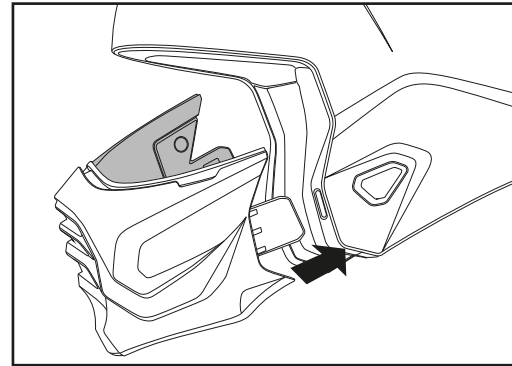

Spingere la maschera nei due fori nella parte anteriore delle guarnizioni **finchè non si sente il "click"** per bloccarla al casco.

Quindi provare a tirare la maschera, dolcemente varie volte per assicurarsi che la stessa sia bloccata.

⚠ AVVERTENZA

Il meccanismo contiene piccoli magneti in Neodimio. I magneti non sono particolarmente potenti date le dimensioni e generalmente non sono considerati pericolosi.

Si consiglia, se portatori di pacemaker o di altri dispositivi medico sanitari, di consultare il proprio medico per verificare che l'uso del casco possa comportare complicanze.



ITALIANO

RIMOZIONE DEI GUANCIALI

Tirare il guanciaie dalla parete interna del casco, sganciando i tre ganci in plastica. Si può dunque procedere all'estrazione del guanciaie. Ripetere questa procedura per entrambi i guanciaie.

Per rimontare i guanciaie seguire il procedimento inverso.

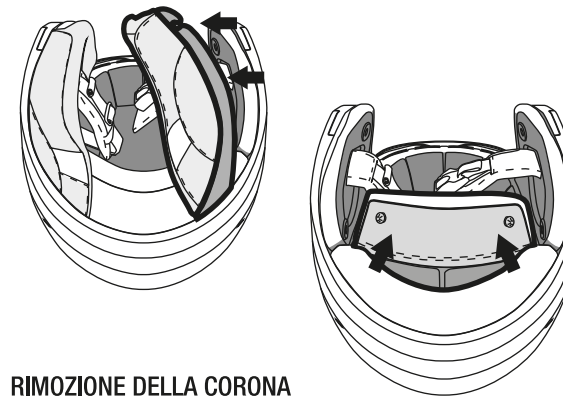
**RIMOZIONE DELLA CORONA**

Nella parte posteriore del casco, tirare la calottina interna fuori dalla calotta, sganciando i due fermagli. Staccare delicatamente la corona.

Effettuare il procedimento al contrario per reinserire la corona.

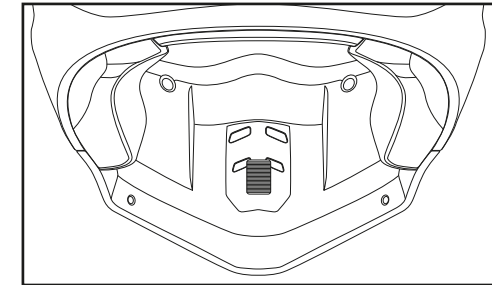
PRESA D'ARIA MENTONIERA

Chiusa

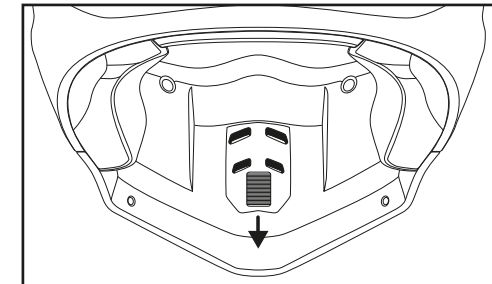

Aperta

1 Queixeira de Remoção Rápida

A queixeira é facilmente instalada e removida uma vez que esta é guiada por fortes ímãs de neodímio. A sua função é proteger o utilizador de ventos fortes poeiras e pequenos objetos voadores. Tem duas entradas de ar na zona da boca que são forradas com uma malha que filtra pequenas partículas. Nota: A queixiera é apenas para fins estéticos e de conforto, não oferece proteção.

2 Viseira Solar Retrátil Speedview

Viseira solar interna retrátil e intercambiável. Viseira ajustável a várias posições. Possui um revestimento exclusivo EverClear anti-embaciamento em todas as superfícies.

3 Forro em tecido KwikWick C

O forro removível e lavável apresenta um revestimento macio e material flexível hipoalergénico, anti-bacteriano com propriedades avançadas de eliminação da humidade.

4 Cavidades para Intercomunicador

As cavidades para o intercomunicador desenhadas para o EPS permitem a compatibilidade com intercomunicadores até 50mm.

5 Almofadas Interiores Laterais KwikFit®

As almofadas interiores laterais KwikFit® permitem a colocação da maioria dos óculos.

6 Almofadas laterais em 3D

Almofadas laterais macias removíveis e laváveis em 3D para um ajuste perfeito e confortável, revestidas com o tecido KwikWick III.

7 Sistema de Ventilação Aero-Tuned

As entradas de ar na parte frontal do capacete forçam a entrada de ar fresco para o interior do mesmo fazendo com que o ar quente saia pelas saídas posteriores.

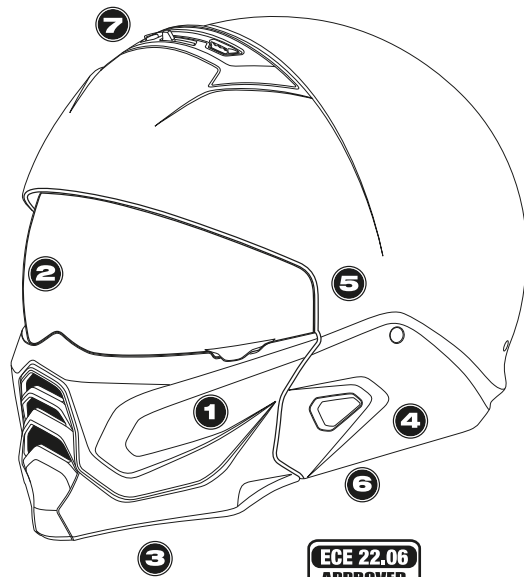

ECE 22.06
APPROVED

Nota: As imagens apresentadas neste manual são apenas para referência e podem variar do produto real.



⚠ ATENÇÃO

Verifique sempre se os forros interiores estão instalados antes de utilizar o capacete. Um capacete sem os forros interiores aumenta o risco de lesão grave ou morte em caso de acidente.

UTILIZAÇÃO DA VISEIRA SOLAR SPEEDVIEW

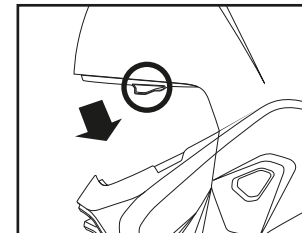

Para baixar a viseira solar, baixe, simplesmente, a patilha da viseira para baixo.

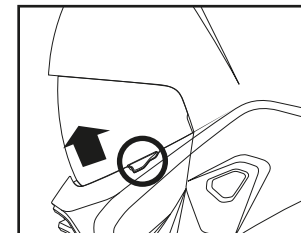

Para subir a viseira solar, levante, simplesmente, a patilha da viseira para cima.

REMOÇÃO DA VISEIRA SOLAR SPEEDVIEW®

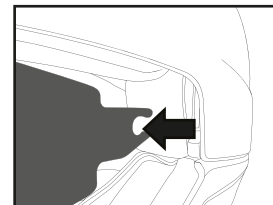

Para remover a viseira solar, segure firmemente na mesma e puxe delicadamente um lado até se soltar do capacete.

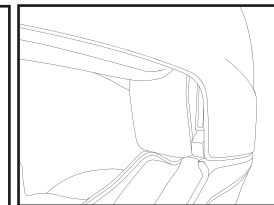

Repita o processo para libertar o lado oposto. Inverta o processo para a instalação.

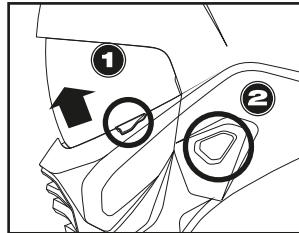
Remover A Queixeira

Levante a viseira.

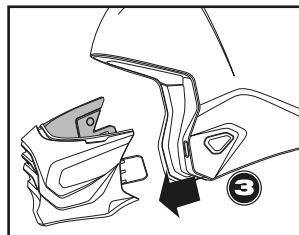

Pressione o botão num dos lados do capacete.

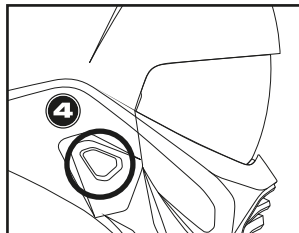

Enquanto pressiona totalmente o botão com uma mão, puxe para fora a queixeira com a outra mão.

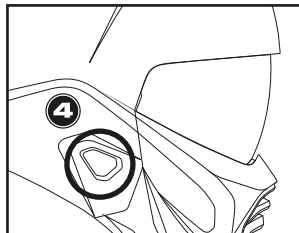

Realize o mesmo procedimento para o outro lado do capacete.

Instalação da Queixeira

NOTA IMPORTANTE:

A queixeira é somente para maior conforto na utilização e não para proteção.

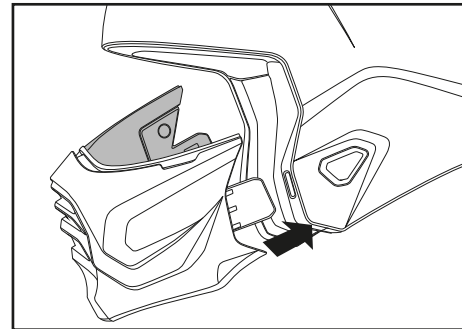

Coloque a queixeira nos dois orifícios na frente do capacete e empurre até ouvir um "click". Certifique-se de que ouve o som do "click" ao instalar a queixeira. Em seguida, puxe a queixeira na direção oposta do capacete, várias vezes, para verificar se a mesma está corretamente instalada no capacete.

ATENÇÃO

São usados pequenos ímãs de neodímio para facilitar a utilização deste produto. A força do ímã não é muito forte, e geralmente este tamanho de ímã não é considerado perigoso. No entanto, consulte o seu médico antes de utilizar este produto se for portador de pacemaker e não tiver a certeza sobre o efeito causado por estes ímãs.

REMOÇÃO DAS ALMOFADAS INTERIORES LATERAIS

Puxe a almofada lateral da parede interna do capacete, soltando os três ganchos de plástico. Repita este procedimento para ambas almofadas laterais.

Inverta este processo para instalação.

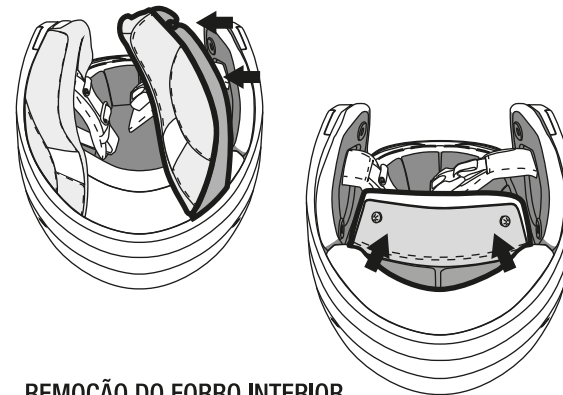
**REMOÇÃO DO FORRO INTERIOR**

Na parte traseira do capacete, puxe o forro interior para fora do casco, soltando os dois ganchos de plástico. Desconecte suavemente o forro interior.

Inverta o procedimento para empurrar o forro interior de volta.

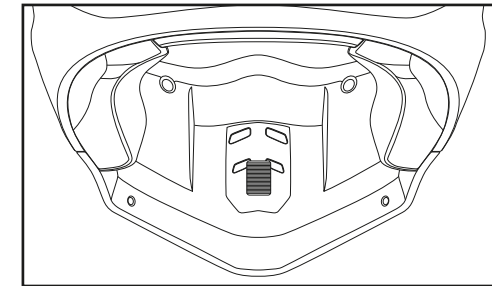
ENTRADA DE AR DA BOCA

Fechada

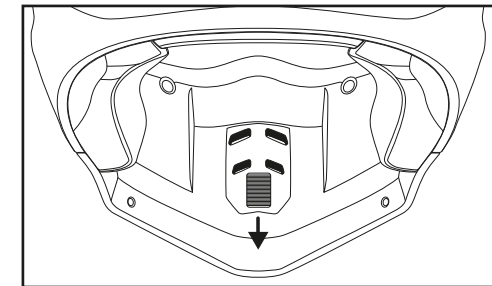

Aberta

